



CUADRATO SLIM

COD. SS005035 __ 1CB

MEDIDAS:
38.1 x 36 x 12 cm

Diseño vanguardista slim tipo fuente de líneas rectas, que armoniza en ambiente de baño modernos.

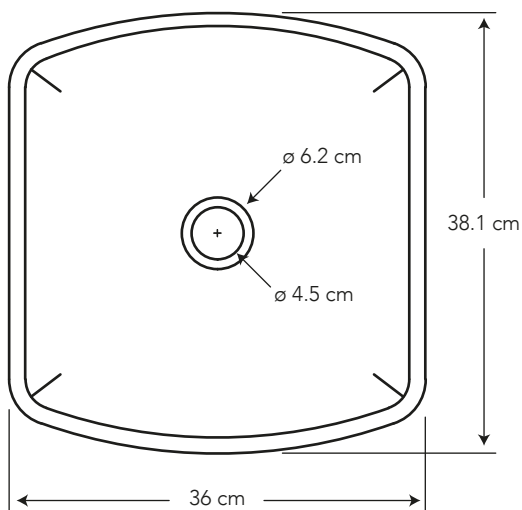
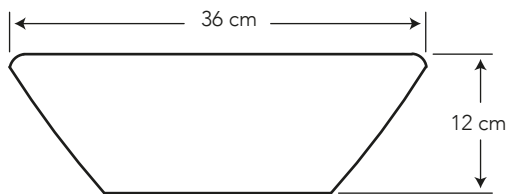

COLORES

Blanco	Bone	Black		
130	733	616		
White	Gray	Acqua	Sky Blue	Berry
630	631	654	622	648





CARACTERÍSTICAS

Material:	Cerámica sanitaria
Tipo:	Sobreponer mueble - fuente
Grifería:	Sobre el mueble o a la pared
	Este lavamanos no incluye rebosadero

CUMPLE CON NORMA

- Cumple con norma NTE INEN 3082
- Cumple con la norma ASME A112.19.2-2018 / CSA B45.1-18

ESPECIFICACIONES

-  • Capacidad de agua: 6.7 litros
-  • Peso del lavamanos: 5.8 kg
-  • Espesor mínimo de cerámica: 0.6 cm
-  • Tolerancia dimensional: $\pm 3\% > 20$ cm
 $\pm 5\% < 20$ cm
-  • Instalación: sobre mueble

BENEFICIOS

- Brillo inalterable o acabado mate, brindan duración de por vida con alta estética y asepsia.
- Modelo que inspira diseño y trasciende tendencias minimalistas.
- Resiste un peso de 250 libras aplicados directamente.
- Lavamanos sobre mueble - tipo fuente - convierte al lavamanos en un elemento decorativo dentro del baño.
- Las líneas rectas proporcionan la sensación de orden y limpieza al ambiente de baño y un aire minimalista.
- La combinación con griferías complementan el estilo del baño.
- Plantilla de corte para instalación impresa en la caja o también puede descargar de la web

CUIDADOS Y LIMPIEZA

- Se recomienda el uso de agua y jabón suave para el mantenimiento regular del producto. Para los colores mate luego de su uso se sugiere limpieza inmediata y así conservar su estética y textura. Evitar elementos abrasivos, ácidos o disolventes.
- Puede encontrar consejos y tips en Baño OK, mantenimiento fácil para tu equipo de baño.

GARANTÍA

BRIGGS garantiza que sus productos están libres de defectos de fabricación, a partir de la fecha de compra del producto, conforme a los períodos adjuntos:

- Cerámica Sanitaria: De por vida en funcionamiento y acabado de la cerámica sanitaria.
- Repuestos de Cerámica Sanitaria: componentes de cerámica sanitaria que conforman un inodoro o un lavamanos, adquiridos por partes, tienen garantía de por vida.



SERVICIO AL CLIENTE

1-800-783337

CUSTOMER SERVICE

BE CREATIVE
TRENDY

NEW COLLECTION
OPAQUE

“colorful, playful”
Crea divertidos espacios de baño.